

ÇİFT ORİFİSLİ, ŞAMANDIRALI KONDENSTOP - KOMPAKT MODEL

Tip: CM - TOFT

Özellikleri: Yedi fonksiyonlu kondensstop, çift orifisli, tek şamandıralı. Kondensstop, normal işletme şartlarında iken kondens tek orifisten boşaltılır. Kondens miktarı arttığında ikinci orifis açılarak ani kondens yüklerine cevap verir. Kondensstopta ayrıca giriş ve çıkış izolasyon vanası, bypass vanası, çek vana, otomatik hava atıcı, buhar kilitleme çözücü sistemi (SLR) ve pislik tutucu bulunur.

Kullanım Yeri:

- İlk devreye almalardaki büyük kondens yüklerini kolayca tahliye eder.
- Isı eşanjörlerinde %100 verim sağlar.
- Sıcaklık kontrol vanası kullanılan tüm sistemlerde maksimum verim sağlar.

Çap ve Bağlantı Şekli:

- DN15 - DN20
- ANSI veya DIN Flanşlı

Çalışma Şartları

Max. Basınç	17 barg (220 °C)
Max. Sıcaklık	220 °C
Min. Sıcaklık	-10 °C
Max. İşletme Basıncı	15 barg
Max. İşletme Sıcaklığı	220 °C
Min. İşletme Sıcaklığı	0 °C
Max. Fark Basıncı CMTOFT CMTOFT CMTOFT	4,5 barg 10 barg 15 barg
Soğuk Hidrolik Test Basıncı	30 barg

Ölçüler (mm)

Çap	A	B	C	D	E	F	G	Ağırlık
DN15	205	218.5	83	122	210	18	150	10
DN20	205	221.5	83	122	210	18	150	10.7

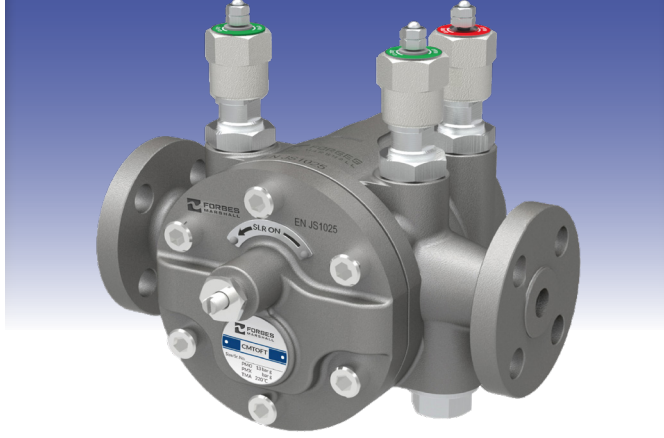
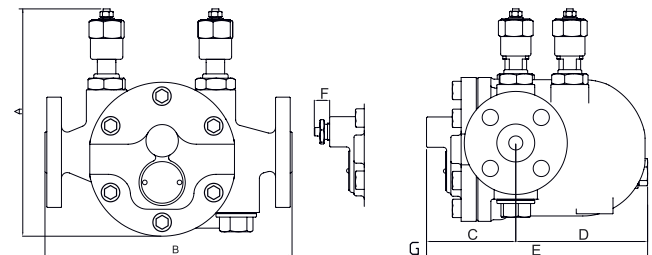

Çalışma Aralığı

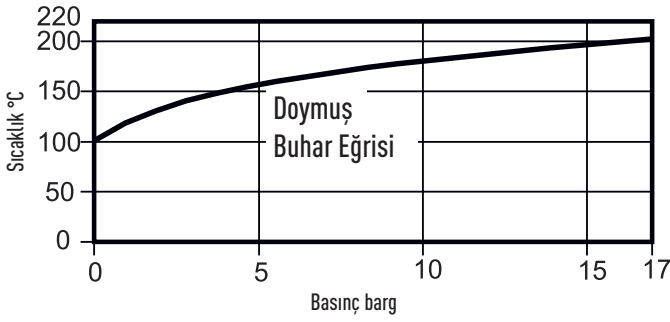

Boşaltma Kapasitesi

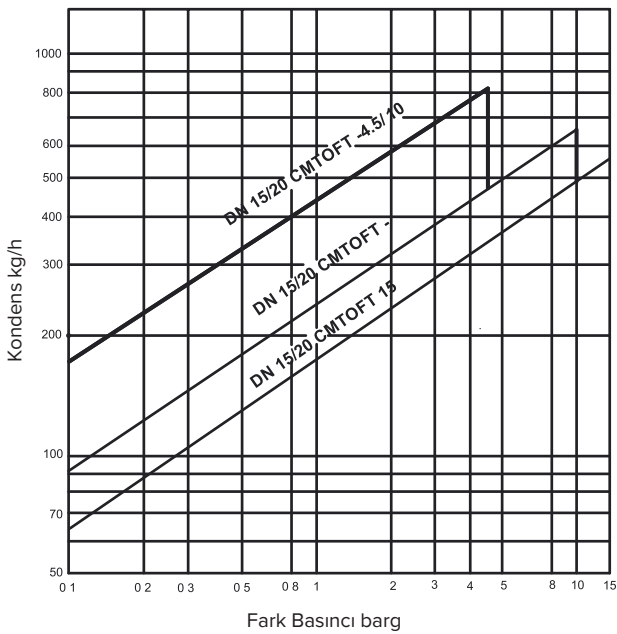

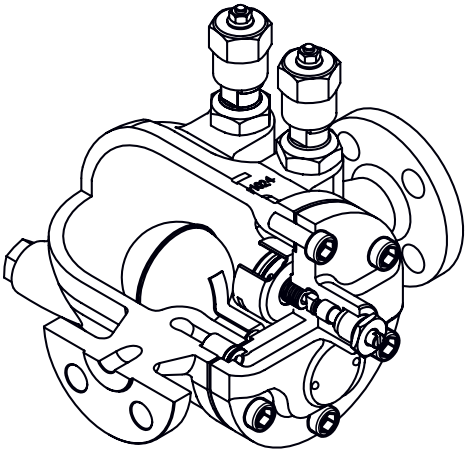

SLR ve Hava Atıcılı

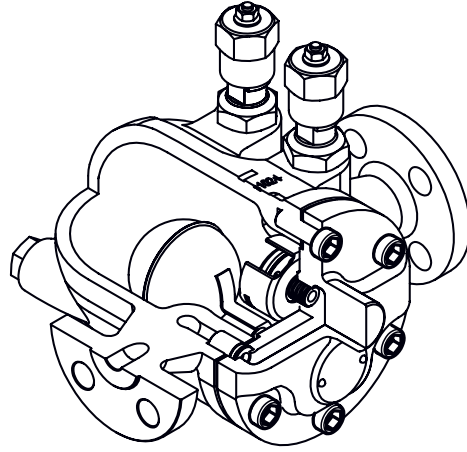

Hava Atıcılı

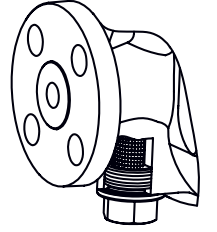

Filtre

